

00054873
(DIR3020BT)

hama[®]

THE SMART SOLUTION

V3

Digital Radio

Digitálne rádio

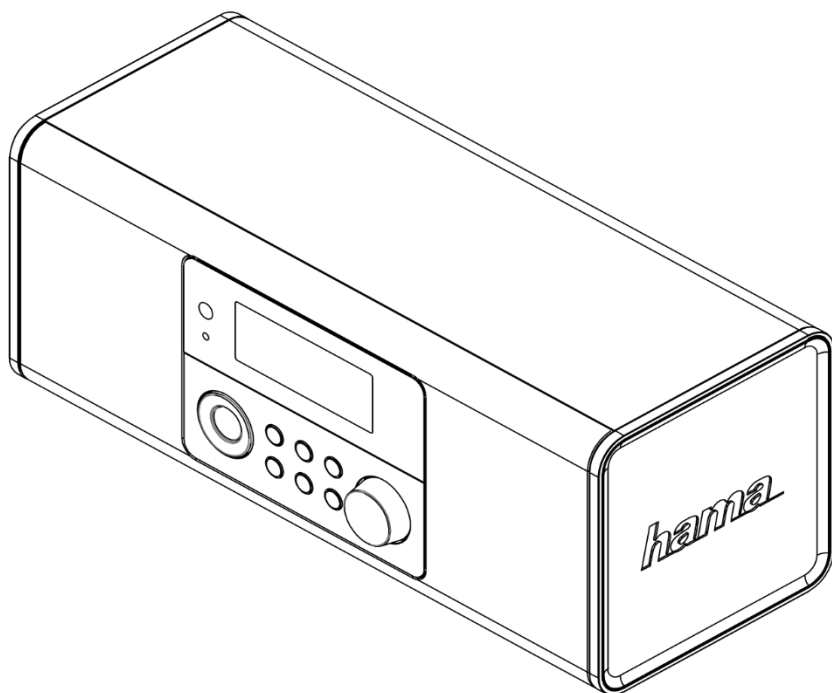

Operating Instructions / Bedienungsanleitung / Mode d'emploi / Instrucciones de uso /
Руководство по эксплуатации / Istruzioni per l'uso / Gebruiksaanwijzing / Οδηγίες χρήσης / Instrukcja obsługi /
Használati útmutató / Návod k použití / Návod na použitie / Manual de instruções / Kullanma kılavuzu /
Manual de utilizare / Bruksanvisning / Käyttöohje / Работна инструкция / Betjeningsvejledning / Manuelt stasjonssøk

Technické dáta

Digitálne rádio	DAB ✓	DAB+ ✓	FM ✓	Internet ✓	Spotify -
Pripojenie	WiFi 2,4 GHz (b/g/n) / 5 GHz (a/n), Bluetooth*				
Displej	2,5" Liquid Crystal Display (LCD)				
Šifrovanie	WEP, WPA, WPA2, WPS				
Príkion	12 V 1,0 A				
Spotreba energie	Činnosť	max. 12 W	Pohotovostný režim < 1 W		
Frekvenčný rozsah	DAB/DAB+ 174–240 MHz		FM 87,5–108 MHz		
Vstup a výstup	Zásuvka jednosmerného prúdu, slúchadlá 3,5 mm, port pre aktualizáciu				
Predvoľby	DAB/DAB+: 30	FM: 30		IR: 30	
Jazyky užívateľského rozhrania	Čeština, angličtina, dánčina, holandčina, nemčina, fínčina, francúzština, taliančina, nórcina, poľština, portugálčina, slovenčina, španielčina, švédčina, turečtina				
Obsah balenia	„DIR3020“ digitálne rádio, sieťové napájanie, návod na použitie				
Rozmery (ŠxVxH)	30 x 11,5 x 12 cm				
Hmotnosť	1,6 kg				



A

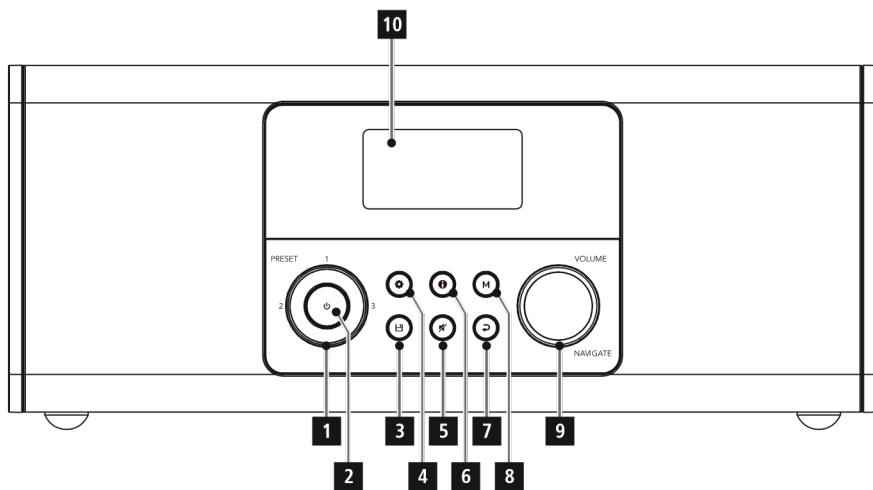

B

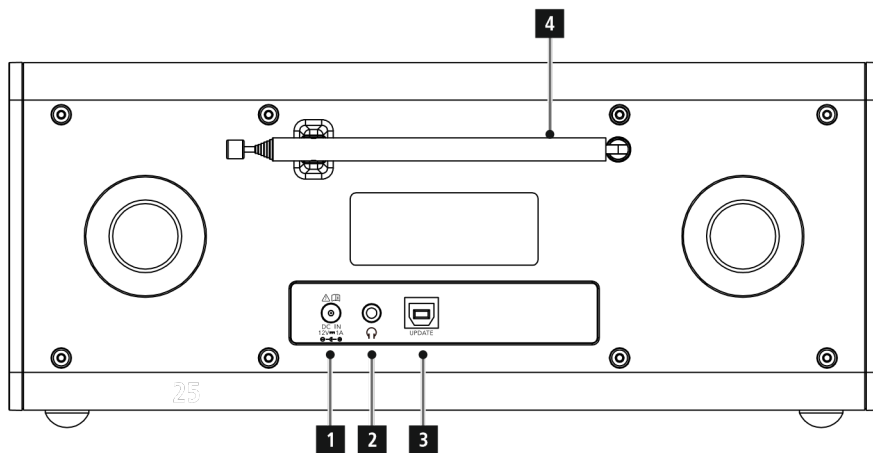

Ovládacie prvky a zobrazenia

A: Predná časť		
1		Predvoľby 1-4
2		[SPUSTIŤ]
3		[PAMÄŤ]
4		[MENU/NASTAVENIE]
5		[STLMIŤ]
6		[INFO]
7		[SPÄŤ]
8	M	[REŽIM]
9		[POTVRDIŤ/HLASITOSŤ]
10		Displej
B: Zadná časť		
1	<i>DC IN</i>	Sieťové napájanie
2		Slot pre slúchadlá
3		Update port
4		Teleskopická anténa

10.2 Automatické pripojenie Bluetooth®	14
11. Driemanie.....	15
12. Budíky	15
12.1 Nastavenie budíka	15
12.2 Aktivácia/deaktivácia budíka	15
12.3 Zastavenie funkcie budíka/odloženie ...	15
13. Nastavenie systému	15
13.1 Sieť.....	16
13.1.1 Sprievodca sieťou – Konfigurácia internetového pripojenia	16
13.1.2 Bezdrôtové pripojenie k sieti (WLAN) 16	
13.1.3 Manuálne konfigurácie sieťového pripojenia (WLAN)	17
13.1.4 Zobraziť nastavenie	17
13.1.5 Sieťový profil	17
13.2 Nastavenie času a dátumu	18
13.3 Jazyk	18
13.4 Obnovenie továrenského nastavenia ...	18
13.5 Aktualizácia softvéru	19
13.6 Informácie	19
13.7 Podsvietenie	19
14. Starostlivosť a údržba.....	20
15. Vylúčenie záruky	20
16. Recyklácia, životné prostredie.....	20
17. Vyhlásenie o zhode Hama GmbH & Co KG	20

Ďakujeme, že ste si vybrali výrobok Hama. Pozorne si prosím prečítajte nasledujúce pokyny a informácie. Návod odložte tak, aby ste do neho v prípade potreby mohli nahliadnuť. Ak zariadenie predávate, predajte tento návod na použitie novému vlastníkovi.



1. Vysvetlenie výstražných symbolov

a upozornení

Upozornenie



Tento symbol označuje bezpečnostné upozornenie, ktoré poukazuje na určité riziká a nebezpečenstvá.

Poznámka



Tento symbol označuje dodatočné informácie, alebo dôležité poznámky.

Nebezpečenstvo



Tento symbol upozorňuje na nebezpečenstvo dotyku neizolovaných častí výrobku, ktoré sú eventuálne pod takým vysokým nebezpečným napätím, že hrozí nebezpečenstvo elektrického zásahu.

2. Obsah balenia

- Digitálne rádio DIR3020
- AC / DC adaptér
- Rýchly návod na použitie

3. Bezpečnostné upozornenia

- Výrobok je určený na súkromné, nekomerčné domáce používanie.
- Výrobok nepoužívajte v bezprostrednej blízkosti ohrievača, iných tepelných zdrojov alebo na priamom slnečnom žiarení.
- Výrobok chráňte pred znečistením, vlhkosťou a prehriatím. Používajte ho iba v suchých priestoroch.
- Tento výrobok nepatrí do rúk deťom, rovnako ako všetky elektrické výrobky!
- Výrobok nie je hračka. Čistenie a údržba deťmi je povolená iba pod dozorom dospelého a zodpovednej osoby.
- Výrobok nepoužívajte na miestach, kde je používanie elektronických zariadení zakázané.
- Berte ohľad na svoje okolie. Vysoká hlasitosť môže rušiť alebo ovplyvniť Vaše okolie.
- Výrobok chráňte pred pádmi a nevystavujte ho silným otrasom.
- Prístroj nepoužívajte mimo rozsahu predpísaných hodnôt v technických údajoch.

- Obalový materiál odložte mimo dosahu detí, hrozí riziko zadusenia.
- Obalový materiál hneď zlikvidujte podľa platných miestnych predpisov o likvidácii.
- Na zariadení nevykonávajte žiadne zmeny. Stratíte tým nároky na záruku.

Nebezpečenstvo zásahu elektrickým prúdom



- Výrobok neotvárajte a v prípade poškodenia ho ďalej nepoužívajte.
- Výrobok nepoužívajte, ak je poškodený AC adaptér, kábel adaptéra alebo sieťové vedenie.
- Nesnažte sa sami robiť na výrobku údržbu alebo opravy. Akékoľvek práce na údržbe prenechajte odbornému personálu.

4. Informácie a upozornenia pred uvedením do prevádzky

Poznámka



- Na umožnenie optimálneho výkonu prijímača dbajte na to, aby bola anténa celkom vysunutá a aby mala zvislú orientáciu.
- V prípade potreby vyskúšajte rôzne miesta, aby ste dosiahli najlepší možný príjem.

Príprava sieťového/internetového pripojenia

Toto rádio môžete začleniť do lokálnej siete, a tak získať prístup na domovský server alebo k iným zdrojom uvoľnených súborov. Pre príjem internetového rádia je v sieti potrebné pripojenie k internetu.

Pripojenie cez WLAN (bezdrôtová sieť)

- Presvedčte sa, či je router zapnutý a či je vytvorené internetové/sieťové spojenie.
- Ak ste tak ešte neurobili, aktivujte WLAN pripojenie vášho routera.
- Ak by vám v súvislosti s konfiguráciou routera bolo niečo nejasné, na vyhľadanie poruchy/riešenie problému použite návod na použitie routera.

Poznámka



Používajte len originálne príslušenstvo (alebo: príslušenstvo schválenej spoločnosti Hama), aby nedošlo k poškodeniu produktu.



5. Uvedenie do prevádzky

Rádio – pripojenie a spustenie

Spojte sieťový kábel so správne nainštalovanou a ľahko prístupnou sieťovou zásuvkou. Sieťový adaptér je vhodný pre rozsah sieťového napätia 100 – 240 V a dá sa tak použiť takmer pre všetky siete striedavého prúdu. Myslite však na to, že k pripojeniu môže byť potrebný špecifický zásuvkový adaptér pre danú krajinu. Príslušný výber produktov nájdete na adrese www.hama.com.

Poznámka

- Výrobok napájajte len zo zásuvky schválenej na tento účel.
- V prípade viacnásobných zásuviek dávajte pozor na to, aby pripojené spotrebiče neprekročili celkový dovolený príkon.
- Zásuvka musí byť vždy ľahko dostupná.
- Ak výrobok dlhšiu dobu nepoužívate, odpojte ho od elektrickej siete.

Po pripojení výrobku na zásuvku prebehne inicializácia. Rádio sa zapne.

Všeobecné pokyny pre použitie

Poznámka

- Ak má byť vykonaný výber medzi položkami ponuky (napr. **ÁNO** alebo **NIE**), má aktuálne vybraná voľba svetlé pozadie.
- V menu, ktoré ponúka rad rôznych možností (jazyk, aktualizácia atď.) je aktuálne vybraná možnosť označená hviezdíčkou (*).

Navigácia a ovládacie prvky

- Otáčaním

[**OVLÁDANIE/POTVRDIŤ/HLASITOSŤ**]

vyberte medzi položkami ponuky.

- Potvrďte výber stlačením

[**OVLÁDANIE/POTVRDIŤ/HLASITOSŤ**].

- Po stlačení tlačidla prechádzate medzi položkami ponuky pomocou

[**OVLÁDANIE/POTVRDIŤ/HLASITOSŤ**].

Nastavenie / stlmenie hlasitosti

- Hlasitosť môžete zvýšiť (vpravo) alebo znížiť (vľavo) otáčaním
- [**OVLÁDANIE/POTVRDIŤ/HLASITOSŤ**] (9).
- Stlačením [**X**] (5) stlmiťe rádio.
 - Opätovným stlačením [**X**] (5) obnovíte hlasitosť na hodnotu pred vypnutím rádia.

Zadávanie hesiel, hľadaných výrazov atď.

- Otáčaním

[**OVLÁDANIE/POTVRDIŤ/HLASITOSŤ**]

vyberte každé nasledujúce písmeno a číslicu a každou voľbu potvrďte stlačením

[**OVLÁDANIE/POTVRDIŤ/HLASITOSŤ**].

- Ak chcete vykonať opravy, vyberte [**BKSP** / <-] a potvrďte. Posledné zadanie je odstránené.
- Ak chcete zadanie zrušiť, vyberte [**ZRUŠIŤ**] a potvrďte.
- Po dokončení zadávania vyberte [**OK**] a potvrďte pre dokončenie.

Dodatočné informácie

V závislosti na prevádzkovom režime a dostupných stanicách sa stlačením [**i**] (6) zobrazia ďalšie informácie:

- **Popis**

Označuje rozhlasovú stanicu, aktuálny program, obsah, predmety atď.

- **Žáner**

Zobrazí sa žáner (hudobný štýl) stanice.

- **Spoľahlivosť / sila signálu**

- **Bitová rýchlosť**

Zobrazí sa aktuálne prijímaná digitálna bitová rýchlosť prijímanej stanice.

- **Informácie o kanále**

- **Aktuálny čas**

- **Dnešný dátum**

Zapnutie / vypnutie / pohotovostný režim

- Stlačením [**⏻**] (2) zapnete alebo vypnete zariadenie (pohotovostný režim).



- Ak chcete zariadenie celkom vypnúť, odpojte ho od napájania.

6. Hlavná ponuka / režimy

Toto zariadenie podporuje príjem rádia cez internet, DAB/DAB+ a FM.

Hlavná ponuka obsahuje rôzne prevádzkové režimy a ďalšie možnosti, ktoré sú vysvetlené samostatne v nasledujúcich kapitolách:

7. Internetové rádio

8. DAB

9. FM

10. Bluetooth®

11. Driemanie

12. Budíky

13. Nastavenie systému

Opakovaným stlačením [M] (8) vyberte z dostupných prevádzkových režimov.

Počas prehrávania sa aktuálny prevádzkový režim zobrazí na ľavom hornom okraji obrazovky.

7. Internetové rádio

Poznámka

V prípade potreby je možné zmeniť poskytovateľa, aby boli k dispozícii všetky funkcie produktu.



V hlavnej ponuke alebo po opakovanom stlačení [M] aktivujte v rádiu režim **Internet (internetové rádio)**.

7.1 Vyhľadávanie staníc

Toto rádio ponúka rôzne spôsoby vyhľadávania staníc.

- K prechádzaniu jednotlivými vyhľadávacími funkciami a ich možnosťami použite [OVLÁDANIE/POTVRDIŤ/HLASITOSŤ].
- Ak nájdete stanicu, ktorá sa vám páči, potvrdte ju stlačením [OVLÁDANIE/POTVRDIŤ/HLASITOSŤ]. Rádio začne prehrávať vybranú stanicu.

7.1.1 Vyhľadávanie podľa krajiny alebo regiónu

Ak chcete vyhľadať stanicu podľa kontinentu, krajiny a regiónu, postupujte nasledovne:

- Stlačením [⚙️] (4) otvoríte ponuku Nastavenie.
- Pomocou [OVLÁDANIE/POTVRDIŤ/HLASITOSŤ] (9) prejdite na položku ponuky „Zoznam staníc“.
- Potvrdte výber stlačením [OVLÁDANIE/POTVRDIŤ/HLASITOSŤ].
- Pomocou [OVLÁDANIE/POTVRDIŤ/HLASITOSŤ] prejdite na položku ponuky „Stanica“. Výber potvrdte stlačením [OVLÁDANIE/POTVRDIŤ/HLASITOSŤ].

Ak obmedzíte výsledky na určitú krajinu alebo región, vyberte stanicu zo zoznamu zoradeného podľa žánru.

7.1.2 Vyhľadávanie podľa žánru

Ak chcete vyhľadať stanicu určitého žánru alebo zamerania predmetu, postupujte nasledovne:

- Stlačením [⚙️] (4) otvoríte ponuku Nastavenie.
 - Pomocou [OVLÁDANIE/POTVRDIŤ/HLASITOSŤ] (9) prejdite na položku ponuky „Zoznam staníc“.
 - Potvrdte výber stlačením [OVLÁDANIE/POTVRDIŤ/HLASITOSŤ].
 - Pomocou [OVLÁDANIE/POTVRDIŤ/HLASITOSŤ] prejdite na položku ponuky „Stanica“. Výber potvrdte stlačením [OVLÁDANIE/POTVRDIŤ/HLASITOSŤ].
- Ak obmedzíte výsledky na určitý žáner, vyberte stanicu zo zoznamu všetkých dostupných staníc alebo z predom vybraného zoznamu alebo zo zoznamu zoradeného podľa krajiny.



7.1.3 Vyhľadávanie podľa názvu

Ak poznáte názov požadovanej stanice, môžete ju vyhľadať priamo:

- Stlačením  (4) otvorte ponuku Nastavenie.
 - Pomocou [OVLÁDANIE/POTVRDIŤ/HLASITOSŤ] (9) prejdite na položku ponuky „Zoznam staníc“.
 - Potvrďte výber stlačením [OVLÁDANIE/POTVRDIŤ/HLASITOSŤ].
 - Pomocou [OVLÁDANIE/POTVRDIŤ/HLASITOSŤ] prejdite na položku ponuky „Stanica“. Výber potvrďte stlačením [OVLÁDANIE/POTVRDIŤ/HLASITOSŤ].
 - Pomocou [OVLÁDANIE/POTVRDIŤ/HLASITOSŤ] prejdite na položku ponuky „Hľadať stanice“. Výber potvrďte stlačením [OVLÁDANIE/POTVRDIŤ/HLASITOSŤ].
- Na vstupnej obrazovke zadajte celý názov alebo časť a spustíte vyhľadávanie stlačením [OK]. Zobrazí sa zoznam všetkých dostupných staníc, ktorých názvy obsahujú hľadaný výraz.

7.1.4 Obľúbené stanice

Výber najpopulárnejších staníc nájdete nasledovne:

- Stlačením  (4) otvoríte ponuku Nastavenie.
- Pomocou [OVLÁDANIE/POTVRDIŤ/HLASITOSŤ] (9) prejdite na položku ponuky „Zoznam staníc“.
- Potvrďte výber stlačením [OVLÁDANIE/POTVRDIŤ/HLASITOSŤ].
- Pomocou [OVLÁDANIE/POTVRDIŤ/HLASITOSŤ] prejdite na položku ponuky „Stanica“. Výber potvrďte stlačením [OVLÁDANIE/POTVRDIŤ/HLASITOSŤ].
- Pomocou [OVLÁDANIE/POTVRDIŤ/HLASITOSŤ] prejdite na položku ponuky „Obľúbené stanice“ a vyberte preferovanú stanicu.

7.1.5 Nové stanice

Stanice, ktoré boli nedávno pridané do databázy, nájdete nasledovne: • Stlačením  (4) otvoríte ponuku Nastavenie.

- Pomocou [OVLÁDANIE/POTVRDIŤ/HLASITOSŤ] (9) prejdite na položku ponuky „Zoznam staníc“.
- Potvrďte výber stlačením [OVLÁDANIE/POTVRDIŤ/HLASITOSŤ].
- Pomocou [OVLÁDANIE/POTVRDIŤ/HLASITOSŤ] prejdite na položku ponuky „Stanica“. Výber potvrďte stlačením [OVLÁDANIE/POTVRDIŤ/HLASITOSŤ].
- Pomocou [OVLÁDANIE/POTVRDIŤ/HLASITOSŤ] prejdite na položku ponuky „Nové stanice“ a vyberte preferovanú stanicu.

7.1.6 Lokálne stanice

Ak chcete vyhľadať stanice z vlastnej krajiny (krajiny, v ktorej sa aktuálne nachádza rádio), postupujte nasledovne:

- Stlačením  (4) otvoríte ponuku Nastavenie.
- Pomocou [OVLÁDANIE/POTVRDIŤ/HLASITOSŤ] (9) prejdite na položku ponuky „Zoznam staníc“.
- Potvrďte výber stlačením [OVLÁDANIE/POTVRDIŤ/HLASITOSŤ].
- Pomocou [OVLÁDANIE/POTVRDIŤ/HLASITOSŤ] prejdite na položku ponuky „Miestne <Krajina>“. Výber potvrďte stlačením [OVLÁDANIE/POTVRDIŤ/HLASITOSŤ].
- Pomocou [OVLÁDANIE/POTVRDIŤ/HLASITOSŤ] prejdite na požadovanú stanicu.

Poznámka

Nahradte položku <Krajina> krajinou, v ktorej sa aktuálne nachádzate.



Tento miestny zoznam môžete filtrovať podľa žánru alebo vybrať z predom vybraného zoznamu.

7.2 Podcasty

Podcasty sú programy na rôzne témy a zahŕňajú napríklad talk show, novinky a mnoho ďalšieho. Podcasty môžete stiahnuť z internetu. Obvykle je k dispozícii približne 10 000 programov. Podobne ako rozhlasové stanice umožňuje rádio filtrovať veľké množstvo podcastov alebo hľadať v celej databáze odpovedajúci výsledok.

7.2.1 Vyhľadávanie podľa regiónu

Pri vyhľadávaní podcastu podľa kontinentu, krajiny a oblasti postupujte nasledovne:

- Stlačením [⚙️] (4) otvorte ponuku Nastavenie.
- Pomocou [OVLÁDANIE/POTVRDIŤ/HLASITOSŤ] (9) prejdite na položku ponuky „Zoznam staníc“.
- Potvrďte výber stlačením [OVLÁDANIE/POTVRDIŤ/HLASITOSŤ].
- Pomocou [OVLÁDANIE/POTVRDIŤ/HLASITOSŤ] prejdite na položku ponuky „Podcasty“. Výber potvrďte stlačením [OVLÁDANIE/POTVRDIŤ/HLASITOSŤ].
- Pomocou [OVLÁDANIE/POTVRDIŤ/HLASITOSŤ] prejdite na položku ponuky „Umiestnenie“ a vyberte preferovanú stanicu. Ak obmedzíte výsledky na určitú krajinu alebo región, vyberte stanicu zo zoznamu všetkých staníc alebo zo zoznamu zoradeného podľa žánru.

7.2.2 Vyhľadávanie podľa formátu (témy alebo kategória)

Pri hľadaní podcastu podľa kontinentu, krajiny a oblasti postupujte nasledovne:

- Stlačením [⚙️] (4) otvorte ponuku Nastavenie.

- Pomocou [OVLÁDANIE/POTVRDIŤ/HLASITOSŤ] (9) prejdite na položku ponuky „Zoznam staníc“.
- Potvrďte výber stlačením [OVLÁDANIE/POTVRDIŤ/HLASITOSŤ].
- Pomocou [OVLÁDANIE/POTVRDIŤ/HLASITOSŤ] prejdite na položku ponuky „Podcasty“. Výber potvrďte stlačením [OVLÁDANIE/POTVRDIŤ/HLASITOSŤ].
- Pomocou [OVLÁDANIE/POTVRDIŤ/HLASITOSŤ] prejdite na položku ponuky „Žáner“ a vyberte preferovanú stanicu.

7.2.3 Vyhľadávanie podľa názvu

Ak poznáte názov požadovaných podcastov, môžete ich vyhľadať priamo:

- Stlačením [⚙️] (4) otvorte ponuku Nastavenie.
 - Pomocou [OVLÁDANIE/POTVRDIŤ/HLASITOSŤ] (9) prejdite na položku ponuky „Zoznam staníc“.
 - Potvrďte výber stlačením [OVLÁDANIE/POTVRDIŤ/HLASITOSŤ].
 - Pomocou [OVLÁDANIE/POTVRDIŤ/HLASITOSŤ] prejdite na položku ponuky „Podcasty“. Výber potvrďte stlačením [OVLÁDANIE/POTVRDIŤ/HLASITOSŤ].
 - Pomocou [OVLÁDANIE/POTVRDIŤ/HLASITOSŤ] prejdite na položku ponuky „Hľadať podcasty“.
- Na vstupnej obrazovke zadajte celý názov podcastu alebo jeho časť a ťuknutím na [OK] spustíte vyhľadávanie. Zobrazí sa zoznam všetkých dostupných podcastov, ktorých názvy obsahujú vyhľadávací kľúč.

7.3 Posledná počúvaná stanica

Rádio uloží posledné počúvané stanice a podcasty do vlastného zoznamu. Zoznam zobrazíte takto:



- Stlačením  (4) otvoríte ponuku Nastavenie.
- Pomocou [OVLÁDANIE/POTVRDIŤ/HLASITOSŤ] (9) prejdite na položku ponuky „Posledná stanica“.
- Potvrďte výber stlačením [OVLÁDANIE/POTVRDIŤ/HLASITOSŤ].

7.4 Oblúbené (lokálne)

Pre rýchly a priamy prístup môžete uložiť až 30 svojich obľúbených staníc.

7.4.1 Priradenie obľúbených staníc

(Predvoľba)

- Nastavte stanicu, ktorú chcete uložiť ako obľúbenú stanicu.
- Ak stanica začne hrať, stlačte a podržte príslušné tlačidlo po dobu asi 3 sekúnd.
- Výber bude potvrdený na displeji s nápisom „Predvoľba (1-4, v závislosti na klávesovej skratke) uložená“.
- Počas prehrávania sa prednastavený pamäťový slot zobrazuje v pravom okraji obrazovky.

Poznámka



Oblúbené položky nie je možné zmazať len prepísať. Ak je je zaplnených všetkých 30 pamäťových slotov staníc a chcete uložiť novú stanicu, vyberte jeden z obsadených slotov. Stanica v tomto slotu bude prepísaná novou stanicou.

7.4.2 Vyvolanie obľúbených staníc

Ak chcete vyvolať prednastavenú stanicu, stlačte príslušné tlačidlo skratky (2-5).

7.4.3 Priradenie zoznamu obľúbených (1-30)

- Nastavte stanicu, ktorú chcete uložiť ako obľúbenú stanicu.
- Ak stanicu prehrávate, stlačte a podržte  (3) po dobu približne 3 sekúnd, pokiaľ sa neotvorí zoznam predvoľieb.

- Prejdite do uprednostňovaného pamäťového slotu a potvrdte výber stlačením [OVLÁDANIE/POTVRDIŤ/HLASITOSŤ] (9).
- Výber bude potvrdený na displeji s nápisom „Predvoľba (1–30, v závislosti na úložnom priestore) uložená“.

7.4.4 Vyvolanie stanice zo zoznamu predvoľieb (1-30)

- Stlačením  vyvoláte zoznam predvoľieb.
- Pomocou [OVLÁDANIE/POTVRDIŤ/HLASITOSŤ] (9) prejdite na preferovanú stanicu a potvrdte výber stlačením [OVLÁDANIE/POTVRDIŤ/HLASITOSŤ].

7.5 Oblúbené

7.5.1 Pridávanie staníc a vytváranie vlastných zoznamov obľúbených (vyžaduje webový prehliadač)

Toto rádio má lokálne uložený zoznam staníc, ktorý vám umožňuje vytvárať vlastné zoznamy staníc a pridávať nové stanice sami. Ak chcete použiť túto možnosť, potrebujete smartphone, tablet alebo počítač, ktorý je v rovnakej sieti a má webový prehliadač.

Poznámka



Rádio musí byť pripojené k lokálnej sieti alebo k internetu a musí mať platnú adresu IP.



7.5.2 Vyvolanie administračného rozhrania

Pre prístup do administračného rozhrania musíte najprv určiť IP adresu rádia v lokálnej sieti.

Na to je potrebné otvoriť zobrazenie nastavenia siete, ktoré nájdete v časti **Nastavenie systému – Nastavenie internetu – Zobrazíť nastavenie**. Teraz si poznačte adresu IP, ktorá sa tam zobrazuje.

Alternatívne je možné IP adresu určiť tiež z prehľadu zariadení väčšiny routerov.

Teraz otvorte internetový prehliadač na smartphone, tablete alebo PC a zadajte adresu IP do riadku adresy prehliadača. (napr. <http://192.168.2.100>)

Ak bola IP adresa zadaná správne, malo by sa otvoriť rozhranie rádia.

Language: English

Presets System & Status

Presets

Internet radio mode

Show 10 entries

Preset	Name	Action
1		Edit
2		Edit
3		Edit
4		Edit
5		Edit
6		Edit
7		Edit

V pravom hornom rohu nájdete podporované jazyky pre toto rozhranie. Z ponuky vyberte požadovaný jazyk.

7.5.3 Pridanie vlastnej stanice

Ak chcete pridať alebo upraviť obľúbenú položku, kliknite na Zmeniť. Úložné priestory správy webu odpovedajú priestorom rádia. Zmeny v rádiu alebo vo webovom rozhraní sú zobrazené odpovedajúcim spôsobom.



Edit Preset 1

Name:

URL:

Ak chcete upraviť alebo pridať novú stanicu, vyplňte pole „Názov“ a „URL“ a uložte zmenu.

Edit Preset 1

Name:

URL:

Poznámka



Úložné priestory odpovedajú úložným priestorom internetového rádia

Pridaná stanica sa teraz zobrazí v zozname obľúbených rádia a na stránke prehľadu webového portálu. Pre prístup k stanici zo stránky prehľadu stlačte „Prehrať“.

Language: English ▾



Presets
System & Status

Presets

Internet radio mode

Show 10 ▾ entries

Preset	Name	Action
1	Bayern 3	<input type="button" value="Play"/> <input type="button" value="Edit"/>
2		<input type="button" value="Edit"/>
3		<input type="button" value="Edit"/>
4		<input type="button" value="Edit"/>
5		<input type="button" value="Edit"/>
6		<input type="button" value="Edit"/>
7		<input type="button" value="Edit"/>

7.5.4 Odstrániť stanicu

Ak chcete vymazať uloženú stanicu, stlačte tlačidlo „Zmeniť“ a potom „Odobrať“

Poznámka



- Pamätajte, že podporované sú len stanice ponúkajúce prenos vo formáte AAC alebo MP3



8. Digitálne rádio (DAB / DAB +)

Rádio prijíma všetky bežné digitálne rádiové frekvencie v rozsahu 174 MHz až 240 MHz (pásmo III, kanál 5A až 13F).

V hlavnej ponuke alebo po opakovanom stlačení [M] aktivujte na rádiu prevádzkový režim **DAB (DAB rádio)**.

8.1 Vyhľadávanie / Automatické vyhľadávanie

Automatické vyhľadávanie kanálov DAB vyhľadá dostupné pásmo DAB pásma III. Po vyhľadaní staníc sú všetky nerušené stanice uložené v abecednom poradí. V zozname staníc sa zobrazia ? pred názvami staníc nájdených počas predošlého vyhľadávania, ale ktoré aktuálne nie je možné nájsť.

Automatické vyhľadávanie staníc DAB sa spustí automaticky pri prvom spustení režimu DAB; indikuje to **Skenovanie...** a stavový riadok na displeji.

Ak chcete znovu zahájiť vyhľadávanie, postupujte nasledovne:

- Stlačením [⚙️] (4) otvoríte ponuku Nastavenie.
- Pomocou [OVLÁDANIE/POTVRDIŤ/HLASITOSŤ] (9) prejdite na položku ponuky „Skenovať“.
- Potvrďte výber stlačením [OVLÁDANIE/POTVRDIŤ/HLASITOSŤ].
- Počkajte, až bude proces vyhľadávania dokončený.
- Dostupné stanice sa teraz zobrazia v zozname staníc.

8.2 Zoznam staníc

Zoznam staníc môžete kedykoľvek vyvolať v režime DAB.

Postupujte takto:

- Stlačením [↔️] (7) počas prehrávania môžete prechádzať dostupnými stanicami v vzostupnom abecednom poradí pomocou [OVLÁDANIE/POTVRDIŤ/HLASITOSŤ].
- Potvrďte výber stlačením [OVLÁDANIE/POTVRDIŤ/HLASITOSŤ].
- Zariadenie spustí prehrávanie automaticky.

Poznámka

Zoznam staníc obsahuje všetky stanice, ktoré boli nájdené pri poslednom vyhľadaní staníc. Môžete spustiť ďalšie vyhľadávanie staníc – ako je popísané v **9.1 Vyhľadávanie/Automatické vyhľadávanie**. Kvalita príjmu stanice závisí na faktoroch, ako je počasie, umiestnenie a orientácia antény. Ak stanica uvedená v zozname staníc nie je k dispozícii, môžete pomôcť zmenou orientácie antény alebo umiestnenia rádia. Stanice, ktoré nie sú k dispozícii, môžete odstrániť zo zoznamu staníc, ako je popísané v časti **9.3 Upraviť zoznam staníc**.

8.3 Upraviť zoznam staníc

Ak chcete odobrať stanice, ktoré sa práve nenachádzajú v oblasti príjmu, zo zoznamu staníc postupujte nasledovne:

- Stlačením [⚙️] (4) otvoríte ponuku Nastavenie.
- Pomocou [OVLÁDANIE/POTVRDIŤ/HLASITOSŤ] (9) prejdite na položku ponuky „Odstrániť neplatné“.
- Potvrďte výber stlačením [OVLÁDANIE/POTVRDIŤ/HLASITOSŤ].

Ak odpoviete **ÁNO**, budú všetky aktuálne nedostupné stanice odstránené zo zoznamu staníc.

Poznámka

Aby bol zoznam staníc aktuálny, odporúčame ho pravidelne aktualizovať úplným vyhľadaním staníc (viď **9.1 Vyhľadávanie/Automatické vyhľadávanie**).

8.4 Predvoľby

Pre rýchly a priamy prístup môžete uložiť až 30 svojich obľúbených staníc.

8.4.1 Priradenie skratkových tlačidiel predvoľieb

- Nastavte stanicu, ktorú chcete uložiť ako predvoľbu obľúbenej stanice.
- Ak stanica začne hrať, stlačte a podržte príslušné tlačidlo po dobu približne 3 sekúnd.
- Výber bude potvrdený na displeji s nápisom „Predvoľba (1-4, v závislosti na klávesovej skratke) uložená“.



- Počas prehrávania sa prednastavený pamäťový slot zobrazuje na pravom okraji obrazovky.

Poznámka

Obľúbené položky nemôžete zmazať. Ak je zaplnených všetkých 30 pamäťových slotov staníc a chcete uložiť novú stanicu, vyberte jeden z obsadených slotov. Stanica v tomto slotu bude prepísaná novou stanicou.



8.4.2 Spustiť uloženú obľúbenú stanicu

Ak chcete vyvolať prednastavenú stanicu, stlačte príslušné tlačidlo skratky (2-5).

8.4.3 Priradenie zoznamu predvolieb

- Nastavte stanicu, ktorú chcete uložiť ako predvoľbu obľúbenej stanice.
- Ak stanica prehráva, stlačte a podržte (3) po dobu približne 3 sekúnd, pokým sa neotvorí zoznam predvolieb.
- Prejdite do uprednostňovaného pamäťového slotu a potvrdte výber stlačením [OVLÁDANIE/POTVRDIŤ/HLASITOSŤ].
- Výber bude potvrdený na displeji s nápisom „Predvoľba (1–30, v závislosti na úložnom priestore) uložená“.

8.4.4 Prehranie stanice zo zoznamu obľúbených

- Stlačením zvolíte zoznam obľúbených.
- Pomocou [OVLÁDANIE/POTVRDIŤ/HLASITOSŤ] prejdite na preferovanú stanicu a potvrdte výber stlačením [OVLÁDANIE/POTVRDIŤ/HLASITOSŤ].

8.5 DRC Dynamic Range Control (Dynamické ovládanie hlasitosti)

Niektoré sieťové rozhlasové stanice DAB podporujú funkciu ovládania hlasitosti, ktorá sa aktívne prejaví počas prehrávania. Ak sa hlasitosť náhle zvýši, DRC ju automaticky zníži. Ak hlasitosť náhle stíchne, DRC ju automaticky zvýši.

Vysoké DRC: veľké vyrovnanie rôznych hlasitostí. Silná kompresia môže počuteľne znížiť dynamiku hudby.

Nízke DRC: čiastočné vyrovnanie rôznych hlasitostí. Jemnejšia kompresia bez prílišnej straty dynamiky.

DRC vypnuté: žiadne vyrovnanie hlasitostí.

Nastavenie vykonáte nasledujúcim spôsobom:

- Stlačením (4) otvorte ponuku Nastavenie.
- Pomocou [OVLÁDANIE/POTVRDIŤ/HLASITOSŤ] (9) prejdite na položku ponuky „DRC“.
- Potvrdte výber stlačením [OVLÁDANIE/POTVRDIŤ/HLASITOSŤ] a vyberte preferované nastavenie.

8.6 Postupnosť staníc

Rádio štandardne triedi stanice do abecedného poradia. Môžete tiež triediť podľa sily signálu alebo súboru. Ak chcete zmeniť poradie radenia, postupujte nasledovne:

- Stlačením (4) otvorte ponuku Nastavenie.
- Pomocou [OVLÁDANIE/POTVRDIŤ/HLASITOSŤ] (9) prejdite na položku ponuky „Poradie stanice“.
- Vyberte medzi „Abecedný“, „Súbor“ a „Platné“ a potvrdte výber stlačením [OVLÁDANIE/POTVRDIŤ/HLASITOSŤ].

9. FM

V hlavnej ponuke alebo po opakovanom stlačení [M] aktivujete na rádiu prevádzkový režim **FM (FM rádio)**.

Stanice, ktoré poskytujú ďalšie informácie týkajúce sa stanice a programu, sú na displeji zvýraznené ikonou RDS (Radio Data System). Tieto dodatočné informácie sa zobrazia stlačením .

9.1 Nastavenie skenovania

Nastavenie vyhľadávacieho behu umožňuje určiť, či sú počas automatického vyhľadávacieho procesu ignorované stanice s nízkou intenzitou signálu. Postupujte nasledovne:

- Stlačením (4) otvorte ponuku Nastavenie.
- Pomocou [OVLÁDANIE/POTVRDIŤ/HLASITOSŤ] (9) prejdite na položku ponuky „Nastavenie skenovania“.
- Potvrdte výber stlačením [OVLÁDANIE/POTVRDIŤ/HLASITOSŤ].



- Ak chcete, aby sa vyhľadávanie zastavilo len na staniciach s vysokou intenzitou signálu, vyberte Len silné stanice. Inak sa vyhľadávanie zastaví na každej stanici, pre ktorú je prijatý signál.

Poznámka

Vo východiskovom nastavení je vybraná metóda „Len silné stanice“.



9.2 Vyhľadávanie / Automatické vyhľadávanie

- Stlačením

[**OVLÁDANIE/POTVRDIŤ/HLASITOSŤ**] spustíte vyhľadávanie staníc.

- Rádio zastaví vyhľadávanie a spustí prehrávanie, keď nájde stanicu.

- Stlačte znovu

[**OVLÁDANIE/POTVRDIŤ/HLASITOSŤ**] pre pokračovanie v hľadaní, pokým nenájdete ďalšiu stanicu.

9.3 Manuálne vyhľadávanie staníc

Keď vykonáte nastavenie stanice manuálne, môžete sami definovať požadovanú frekvenciu a naladiť stanicu, ktoré boli počas automatického vyhľadávania staníc ignorované, pretože ich signál bol príliš slabý.

- Stlačením [späť] prepnete na manuálne nastavenie stanice.
- Otáčajte [potvrdiť/ovládanie] (vľavo: - 0,05 MHz / vpravo: + 0,05), pokým nevidíte požadovanú frekvenciu. Chvíľu počkajte, než začne prehrávanie prijatého signálu stanice.
- Teraz znovu stlačte [späť], aby ste opustili manuálne nastavenie stanice.

9.4 Predvoľby (obľúbené)

Pre rýchly a priamy prístup môžete uložiť až 30 svojich obľúbených staníc.

9.4.1 Priradenie predvoľieb

- Nastavte stanicu, ktorú chcete uložiť ako predvoľbu obľúbenej stanice.
- Ak stanica začne hrať, stlačte a podržte príslušné tlačidlo zástupcu po dobu asi 3 sekúnd.
- Výber bude potvrdený na displeji s nápisom „Predvoľba (1-4, v závislosti na klávesovej skratke) uložená“.

- Počas prehrávania sa prednastavený pamäťový slot zobrazuje v pravom okraji obrazovky.

Poznámka

Obľúbené položky nemôžete zmazať. Ak je zaplnených všetkých 30 pamäťových slotov staníc a chcete uložiť novú stanicu, vyberte jeden z obsadených slotov. Stanica v tomto slotu bude prepísaná novou stanicou.



9.4.2 Predvoľby tlačidiel

Ak chcete spustiť obľúbenú stanicu, stlačte príslušné tlačidlo (2-5).

9.4.3 Priradenie zoznamu obľúbených

- Nastavte stanicu, ktorú chcete uložiť ako predvoľbu obľúbenej stanice.
- Ak stanicu prehrávate, stlačte a podržte [**HL**] (3) po dobu cca. 3 sekúnd, pokým sa neotvorí zoznam obľúbených.
- Prejdite do uprednostňovaného pamäťového slotu a výber potvrďte stlačením [**OVLÁDANIE/POTVRDIŤ/HLASITOSŤ**] (9).
- Výber bude potvrdený na displeji s nápisom „Predvoľba (1–30, v závislosti na úložnom priestore) uložená“.

9.4.4 Prehranie stanice zo zoznamu obľúbených

- Stlačením [**HL**] vyvoláte zoznam predvoľieb.
- Pomocou [**OVLÁDANIE/POTVRDIŤ/HLASITOSŤ**] (9) prejdite na preferovanú stanicu a potvrďte výber stlačením [**OVLÁDANIE/POTVRDIŤ/HLASITOSŤ**].

9.5 Nastavenie zvuku

U niektorých staníc so slabým signálom môžete kvalitu mierne zlepšiť ich prehrávaním v mono kvalite. Túto funkciu môžete povoliť v ponuke a rádio sa pri nízkej kvalite signálu automaticky prepne na mono príjem. Ak chcete zmeniť nastavenie zvuku, postupujte nasledovne:

- Stlačením [**HL**] (4) otvoríte ponuku Nastavenie.
- Pomocou [**OVLÁDANIE/POTVRDIŤ/HLASITOSŤ**] (9) prejdite na položku ponuky „Nastavenie zvuku“.



- Potvrďte výber stlačením [OVLÁDANIE/POTVRDIŤ/HLASITOSŤ] a vyberte preferované nastavenie.

10. Bluetooth®

Svoj koncový prístroj môžete spárovať s rádiom pomocou Bluetooth a použiť ho ako prehrávacie zariadenie. Prehrávanie môžete ovládať priamo na koncovom zariadení. Hlasitosť môžete nastaviť aj na rádiu.

Poznámka – Bluetooth®



- Skontrolujte, či vaše mobilné zariadenie (smartphone, tablet PC atď.) Podporuje Bluetooth®.
- Pamätajte, že maximálny dosah pre Bluetooth® je 10 metrov bez prekážok, ako sú steny, ľudia atď.
- Pripojenie Bluetooth® môže byť rušené inými zariadeniami Bluetooth® pripojenými v okolí.
- Rádio je možné pripojiť len k jednému zariadeniu.
- Pamätajte, že kompatibilita závisí na podporovaných profiloch Bluetooth® a na použitých verziách Bluetooth®. (viď Technické údaje, návod na použitie používaného koncového zariadenia)

Po opakovanom stlačení [MODE] aktivujte prevádzkový režim Bluetooth®:



[MODE]

10.1 Párovanie Bluetooth®

- Uistite sa, že je vaše koncové zariadenie podporujúce Bluetooth zapnuté a Bluetooth® je aktivovaný.
- Aktivujte prevádzkový režim Bluetooth® na rádiu opakovaným stlačením [MODE]:

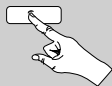

[MODE]

Ak chcete spárovať rádio so zdrojovým zariadením, prejdite do ponuky nastavenie Bluetooth® a aktivujte párovanie pomocou položky ponuky „Spárovať nové zariadenie“.

- Otvorte nastavenie Bluetooth® na svojom koncovom zariadení a počkajte, pokiaľ sa v zozname nájdených zariadení Bluetooth® neobjaví **DIR3020BTMBT**.
- Ak je to nutné, začnite vo svojom koncovom zariadení hľadať zariadenie Bluetooth®.
- Vyberte **DIR3020BTMBT** a počkajte, až bude rádio uvedené ako pripojené v nastavení Bluetooth® na vašom koncovom zariadení.
- Vaše koncové zariadenie je tiež zobrazené ako pripojené na displeji rádia.
- Spustíte a ovládajte prehrávanie zvuku pomocou koncového zariadenia.

Poznámka – heslo Bluetooth®



- Niektoré koncové zariadenia vyžadujú pre pripojenie k inému zariadeniu Bluetooth heslo.
- Ak vaše koncové zariadenie požaduje heslo pre pripojenie k rádiu, zadajte 0000.

10.2 Automatické pripojenie Bluetooth®

- Koncové zariadenia už spárované s rádiom sa automaticky ukladajú do rádia.

Poznámka – spojenie je narušené



Po spárovaní rádiového a koncového zariadenia sa automaticky naviaže spojenie. Ak sa pripojenie Bluetooth® nenaviaže automaticky, skontrolujte nasledujúce:

- Skontrolujte nastavenie Bluetooth® vášho koncového zariadenia a skontrolujte, či je pripojené **DIR3020BTMBT**. Ak nie, opakujte kroky uvedené v časti Párovanie Bluetooth®.
- Skontrolujte, či sú vaše koncové zariadenia a rádio vzdialené menej než 10 metrov. Ak nie, posuňte ich bližšie k sebe.
- Skontrolujte, či prekážky nezhoršujú dosah. Ak áno, presuňte zariadenia bližšie k sebe.



11. Driemanie

Rádio má funkciu časovača, ktorá prepne rádio do pohotovostného režimu po predom definovanej dobe bez ohľadu na jeho prevádzkový režim.

- Stlačením  (4) otvoríte ponuku Nastavenie.
- Pomocou [OVLÁDANIE/POTVRDIŤ/HLASITOSŤ] (9) prejdite na položku ponuky „Hlavná ponuka“.
- Potvrďte výber stlačením [OVLÁDANIE/POTVRDIŤ/HLASITOSŤ].
- Pomocou [OVLÁDANIE/POTVRDIŤ/HLASITOSŤ] prejdite na položku ponuky „Spánok“.
- Hodnotu časovača môžete nastaviť pomocou [OVLÁDANIE/POTVRDIŤ/HLASITOSŤ].
- Potvrďte nastavenie stlačením [OVLÁDANIE/POTVRDIŤ/HLASITOSŤ].
- Ak je aktivovaný časovač vypnutia, je to na obrazovke prehrávania označené [z²].

12. Budíky

Rádio má dva individuálne nastaviteľné časy budíka.

12.1 Nastavenie budíka

K nastaveniu budíka môžete pristupovať nasledovne:

- Stlačením  (4) otvorte ponuku Nastavenie.
 - Pomocou [OVLÁDANIE/POTVRDIŤ/HLASITOSŤ] (9) prejdite na položku ponuky „Hlavná ponuka“.
 - Potvrďte výber stlačením [OVLÁDANIE/POTVRDIŤ/HLASITOSŤ].
 - Pomocou [OVLÁDANIE/POTVRDIŤ/HLASITOSŤ] prejdite na položku ponuky „Budíky“.
- Budíky 1 a 2 sú konfigurované zhodne a umožňujú uloženie dvoch samostatných časov budíka. Vyberte budík 1 alebo 2 a potvrďte výber stlačením [OVLÁDANIE/POTVRDIŤ/HLASITOSŤ]. Pomocou [OVLÁDANIE/POTVRDIŤ/HLASITOSŤ] nastavte nasledujúce podrobnosti.

Režim:

Zvoľte, kedy sa má aktivovať budík: Vypnuté – Denne – Raz – Pracovné dni – Víkendy

Čas:

Najprv vyberte hodinu a potom minútu, kedy sa má aktivovať budík.

Režim:

Nastavte, či si prajete, aby vás budil **výstražný tón, DAB, FM** alebo **internetové rádio**.

Program:

Ak ste vybrali **internetové rádio/DAB/FM**, zvoľte stanicu, s ktorou chcete byť prebudení. Môžete si vybrať ktorýchkoľvek z 30 prednastavených slotov alebo Posledné počúvané.

Hlasitosť:

Môžete nastaviť hlasitosť, pri ktorej má byť zvuk budíka prehraný. Toto nastavenie nie je irelevantné, ako hlasito ste naposledy počúvali rádio.

Ukladanie:

Výberom možnosti **Vypnuté/Zapnuté** dokončíte nastavenie budíka.

Poznámka

Odporúčame umožnenie rádiu automatickú aktualizáciu času. Tým sa zaistí, že čas bude vždy správny, aj keď dôjde k odpojeniu od napájania – napríklad k výpadku prúdu.

12.2 Aktivácia/deaktivácia budíka

- Potvrdením položky ponuky **Uložiť** v nastavení budíka aktivujete budík.
- Vypnite budík nastavením režimu na **Vypnuté**.

12.3 Zastavenie funkcie budíka/odloženie

- Keď sa spustí budík, stlačením  ho zastavíte.
- Keď sa spustí budík, stlačením [NAVIGÁCIA / VLOŽIŤ / HLASITOSŤ] aktivujete odloženie.
- Budík sa vypne na vybraný časový interval (5/10 minút) a potom sa znovu spustí.

13. Nastavenie systému

Všetky nastavenia a prístup k dôležitým informáciám o rádiu môžete upraviť v Nastavení systému.



13.1 Sieť

13.1.1 Sprievodca sieťou – Konfigurácia internetového pripojenia

Sprievodca sieťou vám pomôže nastaviť pripojenie medzi rádiom a internetom. Ďalšie metódy konfigurácie a podrobné informácie sú následne zosilnené.

- Sprievodcu sieťou môžete spustiť nasledujúcim spôsobom:

- Stlačením [🔧] (4) prejdete do nastavenia systému.

- Pomocou

[**OVLÁDANIE/POTVRDIŤ/HLASITOSŤ**] (9)

prejdite na položku ponuky „Sieť“.

- Potvrďte výber stlačením

[**OVLÁDANIE/POTVRDIŤ/HLASITOSŤ**].

- Pomocou

[**OVLÁDANIE/POTVRDIŤ/HLASITOSŤ**] prejdite na položku ponuky „Sprievodca sieťou“.

- Po spustení sprievodcu rádio vyhľadá pripojenie WLAN (WiFi) a potom zobrazí zoznam dostupných sietí.

- Otáčaním

[**OVLÁDANIE/POTVRDIŤ/HLASITOSŤ**] prepínate

medzi objavenými sieťami. V spodnej časti zoznamu sú možnosti reštartovania vyhľadávania („[Znovu prehľadať]“) alebo konfigurácia pripojenia sami („[Ručná konfigurácia]“).

- Ak nie je vaša sieť nájdená alebo nie je zobrazený identifikátor SSID (Service Set Identification, tj. Názov vašej siete), môže byť sieť skrýta alebo mimo dosah.

V takom prípade skúste manuálnu konfiguráciu.

13.1.2 Bezdrôtové pripojenie k sieti (WLAN)

V závislosti na sieti existuje niekoľko spôsobov, ako sa k nej pripojiť.

Siete podporujúce pripojenie pomocou WPS (Wi-Fi Protected Setup) sú v zozname označené predponou „[WPS]“. Iné pripojenia sú buď otvorené siete, alebo pripojenia chránené pomocou PSK alebo Pre-Shared-Key. WPS/PSK/otvorené sieťové pripojenie

WPS umožňuje jednoduché, ale chránené pripojenie rádia k sieti. Pre tento účel sú k dispozícii dve možnosti: Pripojenie môžete nastaviť pomocou PBC alebo PushButton Configuration alebo pomocou postupu PIN, v ktorom vás webové rozhranie routera vyzve k zadaniu náhodne generovanej sekvencie čísel.

Nastavenie PBC

- Vyberte požadovanú sieť. (Označené predponou „[WPS ...]“)

- V ponuke WPS vyberte možnosť „Tlačidlo“ a potvrďte výber stlačením

[**OVLÁDANIE/POTVRDIŤ/HLASITOSŤ**].

- Stlačte tlačidlo WPS na routeri alebo aktuálnom prístupovom bode. To môžete vykonať tiež pomocou webového rozhrania.

- Podrobnosti nájdete v prevádzkových pokynoch routera alebo prístupového bodu.

- Ak bol proces zahájený na routeri alebo prístupovom bode, rádio by malo byť schopné nájsť a pripojiť sa k sieti.

- Alternatívne môžete nastavenie PBC spustiť z internetového nastavenia rádia:

- Stlačením [🔧] (4) prejdete do nastavenia systému.

- Pomocou

[**OVLÁDANIE/POTVRDIŤ/HLASITOSŤ**] (9)

prejdite na položku ponuky „Sieť“.

- Potvrďte výber stlačením

[**OVLÁDANIE/POTVRDIŤ/HLASITOSŤ**].

- Pomocou

[**OVLÁDANIE/POTVRDIŤ/HLASITOSŤ**] prejdite na položku ponuky „Nastavenie PBC WLAN“.

Nastavenie PIN

- Vyberte požadovanú sieť. (Označené predponou „[WPS ...]“)

- V ponuke WPS vyberte možnosť PIN a potvrďte výber stlačením

[**OVLÁDANIE/POTVRDIŤ/HLASITOSŤ**].

- Rádio generuje 8miestny kód, ktorý je nutné zadať do webového alebo užívateľského rozhrania routera alebo prístupového bodu.

- Podrobnosti o konfigurácii routera alebo prístupového bodu nájdete v príslušnej príručke.

Preskočiť konfiguráciu WPS/Predzdieľaný kľúč (PSK)

- Vyberte položku „Preskočiť WPS“ a pokračujte zadávaním kľúčov.



- V sieťach, ktoré nepodporujú WPS, prejdite priamo k zadaniu kľúča.
- Na vstupnej obrazovke zadajte celý kľáves a potom potvrdte tlačidlom **OK**.
- Ak bol kľúč zadáný správne, rádio sa pripojí k prístupovému bodu a naviaže internetové/sieťové pripojenie.

Poznámka



- Predzdieľaný kľúč je často vytlačený na zadnej strane routera alebo prístupového bodu.
- Pri zadávaní kľúča si všimnite veľkých písmen.

Otvorená sieť/nezabezpečená sieť

Poznámka



- Odporúčame aby ste sa nepripájali do nezabezpečeného pripojenia a odporúčame vám vždy chrániť vašu sieť pred neoprávneným prístupom.
- Ak plánujete použiť otvorenú sieť, musíte ju vybrať zo zoznamu dostupných sietí a potvrdiť. Rádio sa potom okamžite pripojí k prístupovému bodu.

13.1.3 Manuálne konfigurácie sieťového pripojenia (WLAN)

- Ak chcete manuálne nakonfigurovať sieťové pripojenie, postupujte nasledovne:
- Stlačením (4) prejdite do nastavenia systému.
- Pomocou **[OVLÁDANIE/POTVRDIŤ/HLASITOSŤ]** prejdite na položku ponuky „Sieť“.
- Potvrdte výber stlačením **[OVLÁDANIE/POTVRDIŤ/HLASITOSŤ]**.
- Pomocou **[OVLÁDANIE/POTVRDIŤ/HLASITOSŤ]** prejdite na položku ponuky „Manuálne nastavenie“.

Manuálna konfigurácia bezdrôtovej siete (WLAN) - povolenie DHCP

- Vyberte možnosť „Bezdrôtové pripojenie“.
- Vyberte možnosť „Povoliť DHCP“.
- Na vstupnej obrazovke zadajte celý SSID (názov siete) a potom potvrdte tlačidlom **OK**.

- Teraz vyberte bezpečnostný štandard používaný sieťou. Nájdete to v možnostiach konfigurácie routera alebo prístupového bodu.
- V závislosti na použití šifrovania bude možno nutné pred pripojením zadať sieťový kľúč.

Manuálna konfigurácia bezdrôtovej siete (WLAN) - deaktivácia DHCP

Táto metóda odpovedá konfigurácii s aktívnym serverom DHCP (**povolená manuálna konfigurácia bezdrôtovej siete (WLAN) DHCP**), musíte však tiež zadať informácie o sieti, ako je IP adresa, maska podsiete, adresa brány a DNS (primárna a sekundárna). Tieto informácie nájdete vo webovom rozhraní routera alebo prístupového bodu, alebo ak sú tieto informácie už správne zadané, môžete zadanie potvrdiť. Rádio sa teraz pokúsi naviazať spojenie.

13.1.4 Zobrazit nastavenie

Tu nájdete všetky kľúčové informácie o všetkých sieťových pripojeniach, ktoré rádio aktuálne používa alebo ktoré boli nastavené, napr.: MAC adresa, oblasť WLAN, povolenie/zakázanie DHCP, SSID, IP adresa, maska podsiete, adresa brány, DNS (primárna / sekundárna) atď.

- Stlačením (4) prejdite do nastavenia systému.
- Pomocou **[OVLÁDANIE/POTVRDIŤ/HLASITOSŤ]** (9) prejdite na položku ponuky „Sieť“.
- Potvrdte výber stlačením **[OVLÁDANIE/POTVRDIŤ/HLASITOSŤ]**.
- Pomocou **[OVLÁDANIE/POTVRDIŤ/HLASITOSŤ]** prejdite na položku ponuky „Zobrazit nastavenie“.

13.1.5 Sieťový profil

Rádio automaticky ukladá všetky úspešné sieťové pripojenia (profily). To znamená, že obnovenie týchto pripojení (napríklad po odpojení rádia od zdroja napájania) nevyžaduje opätovné zadanie informácií o prístupe k sieti.

Ak chcete odstrániť sieťové profily jednotlivito, postupujte nasledovne:

- Stlačením (4) prejdite do nastavenia systému.
- Pomocou **[OVLÁDANIE/POTVRDIŤ/HLASITOSŤ]** (9) prejdite na položku ponuky „Sieť“.



- Potvrďte výber stlačením [OVLÁDANIE/POTVRDIŤ/HLASITOSŤ].
- Pomocou [OVLÁDANIE/POTVRDIŤ/HLASITOSŤ] prejdite na položku ponuky „Profil siete“.
- Vyberte sieťový profil a odoberte ho stlačením [OVLÁDANIE/POTVRDIŤ/HLASITOSŤ].
- Ak chcete odstrániť sieťový profil, potvrďte dotaz pomocou YES.
- Aktuálny profil alebo profil, ktorý práve používate, nie je možné odstrániť.

Poznámka



- Pred vydaním alebo predajom rádia niekomu inému odporúčame vykonať obnovenie továrenského nastavenia.
- Týmto spôsobom natrvalo odstránite všetky informácie o sieti a pripojení uložených v zariadení.

13.2 Nastavenie času a dátumu

Ak chcete otvoriť nastavenie času, postupujte nasledovne:

- Stlačením [🔧] (4) prejdite do nastavenia systému.
- Pomocou [OVLÁDANIE/POTVRDIŤ/HLASITOSŤ] (9) prejdite na položku ponuky „Čas / Dátum“.
- Potvrďte výber stlačením [OVLÁDANIE/POTVRDIŤ/HLASITOSŤ].
- Pomocou [OVLÁDANIE/POTVRDIŤ/HLASITOSŤ] prejdite na položku ponuky „Automatická aktualizácia“.

Automatická aktualizácia

Aktualizácia z internetu

Zvoľte túto možnosť pre automatické nastavenie času a dátumu z internetu. Nastavte časové pásmo vašej aktuálnej polohy (**Nastaviť časové pásmo**) a prípadne zapnite automatické nastavenie medzi letným a zimným časom (**Letný čas -> ZAPNUTÉ**).

Aktualizácia z DAB / FM

Ak je aktivovaná automatická úprava času a dátumu, zariadenie prijíma informácie o čase a dátumu zo stanice prostredníctvom rádiové siete FM/DAB/DAB+. To je najlepší spôsob, ako zaistiť, aby hodiny bežali presne a alarm sa spustil v správny čas, a to aj po výpadkoch prúdu.

Žiadna aktualizácia

Čas a dátum (DD-MM-RRRR) je nutné nastaviť manuálne; neprebíha automatická kalibrácia.

Nastavenie času/dátumu

Nastavte dátum (DD-MM-RRRR) a čas (hh:mm) manuálne pomocou [OVLÁDANIE/POTVRDIŤ/HLASITOSŤ].

Formát

Vyberte si medzi 12 a 24 hodinovým formátom.

13.3 Jazyk

Pri prvom použití je východiskovým jazykom rádia angličtina. Ak chcete zmeniť jazyk ponuky rádia, postupujte nasledovne:

- Stlačením [🔧] (4) prejdite do nastavenia systému.
- Pomocou [OVLÁDANIE/POTVRDIŤ/HLASITOSŤ] prejdite na položku ponuky „Jazyk“. Výber potvrďte stlačením [OVLÁDANIE/POTVRDIŤ/HLASITOSŤ].
- Pomocou [OVLÁDANIE/POTVRDIŤ/HLASITOSŤ] vyberte preferovaný jazyk systému.
- Aktuálne zvolené nastavenie jazyka je označené hviezdíčkou (*).

Poznámka



K dispozícii sú nasledujúce jazyky: Čeština, angličtina, dánčina, holandčina, nemčina, fínčina, francúzština, taliančina, nórčina, poľština, portugálčina, slovenčina, španielčina, švédčina a turečtina.

13.4 Obnovenie továrenského nastavenia

Ak chcete rádio resetovať na východiskové továrenské nastavenie, postupujte nasledovne:

- Stlačením [🔧] (4) prejdite do nastavenia systému.



- Pomocou [OVLÁDANIE/POTVRDIŤ/HLASITOSŤ] (9) prejdite na položku ponuky „Obnovenie továrenského nastavenia“.
- Potvrďte nasledujúcu výzvu pomocou **ÁNO** pre resetovanie rádia na východiskové továrenské nastavenie. Všetky skôr vykonané nastavenia budú odstránené.
- Ak chcete proces mazania prerušiť, stlačte [↩] alebo vyberte **NIE**.

Poznámka

Obnovenie východiskového továrenského nastavenia môže vyriešiť niektoré problémy a poruchy.



- Všetky skôr vykonané nastavenia, napríklad ekvalizér a predvoľby, sú však trvalo odstránené.

13.5 Aktualizácia softvéru

Pre softvér používaný v našich rádiách sa neustále vyvíjajú vylepšenia a nové funkcie, ktoré riešia potenciálne chyby, zvyšujú rozsah funkcií atď. Odporúčame, aby ste si do rádia vždy nainštalovali všetky dostupné aktualizácie.

Postupujte nasledovne:

- Stlačením [⚙] (4) prejdite do nastavenia systému.
- Pomocou [OVLÁDANIE/POTVRDIŤ/HLASITOSŤ] prejdite na položku ponuky „Aktualizácia softvéru“.
- Vyberte **Automatické aktualizácie (ÁNO)**, ak chcete rádiu pravidelne automaticky kontrolovať nové aktualizácie softvéru. (Odporúčanie)
- Ak chcete manuálne zahájiť kontrolu aktualizácie softvéru, vyberte **Skontrolovať teraz**.

Upozornenie

- Pred spustením aktualizácie softvéru sa uistite, že rádio má stabilné napájanie.
- Výpadok napájania počas aktualizácie softvéru môže spôsobiť neopraviteľné poškodenie rádia.



13.6 Informácie

Ak chcete skontrolovať aktuálnu verziu softvéru, ID rádia a označenie zariadenia vášho rádia, postupujte nasledovne:

- Stlačením [⚙] (4) prejdite do nastavenia systému.
- Pomocou [OVLÁDANIE/POTVRDIŤ/HLASITOSŤ] (9) prejdite na položku ponuky „Informácie“.
- Potvrďte výber stlačením [OVLÁDANIE/POTVRDIŤ/HLASITOSŤ].

Poznámka

Ak potrebujete pomoc od zákazníckej podpory, informujte agenta o aktuálnej verzii softvéru. Problémy sa často vyriešia pomocou aktualizácie softvéru a váš dotaz môže vyriešiť porovnaním verzie softvéru s poslednou dostupnou verzou softvéru.

Ak sú k dispozícii aktualizácie, môžete ich nájsť na www.hama.com s príslušným číslom článku alebo označením rádia. Pokyny na aktualizáciu nájdete v časti pre sťahovanie článku.



13.7 Podsvietenie

Podsvietenie môžete nakonfigurovať pre každý režim (prevádzkový režim, pohotovostný režim) samostatne.

Postupujte nasledovne:

- Stlačením [⚙] (4) prejdite do nastavení systému.
- Pomocou [OVLÁDANIE/POTVRDIŤ/HLASITOSŤ] (9) prejdite na položku ponuky „Podsvietenie“.
- Potvrďte výber stlačením [OVLÁDANIE/POTVRDIŤ/HLASITOSŤ].
- Jas môžete nastaviť pomocou [OVLÁDANIE/POTVRDIŤ/HLASITOSŤ].

Poznámka

Voľba režimu podsvietenia má dopad na spotrebu energie.



14. Starostlivosť a údržba

- Tento výrobok čistite len mierne navlhčenou handričkou, ktorá nepúšťa vlákna, a nepoužívajte agresívne čistiace prostriedky.
- Ak výrobok dlhšiu dobu nepoužívate, vypnite ho a odpojte od zdroja napájania. Skladujte ho na čistom a suchom mieste mimo priameho slnečného svetla.

15. Vylúčenie záruky

Spoločnosť Hama GmbH & Co KG nepreberá žiadnu zodpovednosť a neposkytuje žiadnu záruku za škody spôsobené nesprávnou inštaláciou/namontovaním, nesprávnym použitím výrobku alebo nedodržaním návodu na použitie a/alebo bezpečnostných pokynov.

16. Recyklácia, životné prostredie



Európska smernica 2012/19/EU a 2006/66/EU stanovuje: Elektrické a elektronické zariadenia, rovnako ako batérie nesmú byť vyhodené do

bežného domáceho odpadu. Spotrebiteľ je zo zákona povinný zlikvidovať elektrické a elektronické zariadenie, rovnako ako batérie v súlade s príslušnými normami a predpismi na príslušnom lokálnom zbernom mieste, ktoré je určené pre recykláciu elektrických a elektronických zariadení. To je označené symbolom na príslušnom štítku buď v návode, alebo na obale výrobku. Materiály, z ktorých je tento výrobok vyrobený, sú taktiež recyklovateľné. Umožnením tejto recyklácie cenných materiálov alebo inou formou ekologického postupu významne prispievate k ochrane životného prostredia.

17. Vyhlásenie o zhode Hama GmbH & Co KG

 týmto prehlasuje, že typ rádiového zariadenia [00054873] je v zhode so smernicou 2014/53 / EU. Úplné znenie EU prehlásenia o zhode je k dispozícii na nasledujúcej internetovej adrese: www.hama.com->00054873-> Na stiahnutie.

Frekvenčné pásmo	WiFi: 2,412 – 2,472 GHz WiFi: 5,150 – 5,350 GHz WiFi: 5,470 – 5,725 GHz
Maximálny prenášaný vysokofrekvenčný výkon	WiFi: 2,4 GHz/17 dBm (EIRP) WiFi: 5 GHz/16,5 dBm (EIRP)

Obmedzenia alebo požiadavky v

Belgicko, Bulharsko, Česká republika, Dánsko, Nemecko, Estónsko, Írsko, Grécko, Španielsko, Francúzsko, Chorvátsko, Taliansko, Cyprus, Lotyšsko, Litva, Luxembursko, Maďarsko, Malta, Holandsko, Rakúsko, Poľsko, Portugalsko, Rumunsko, Slovinsko, Slovensko, Fínsko, Švédsko, Spojené kráľovstvo

Poznámka

Ak kanály 36-64 (kanály frekvencie 5150 MHz - 5350 MHz), zariadenie môžete používať len v uzavretých miestnostiach.



hama®

Hama GmbH & Co KG
86652 Monheim/Německo

Service & Support

 www.hama.com

 +49 9091 502-0

DG

Všetky uvedené značky sú ochranné známky príslušných spoločností. Chyby a opomenutia vyhradené a podliehajú technickým zmenám. Platia naše všeobecné dodacie a platobné podmienky.